

# ISV082

## MANUAL DE INSTALAÇÃO

ALARME DE INCÊNDIO / AUDIOVISUAIS PARA INCÊNDIO



### DADOS TÉCNICOS

	ISV082-12V	ISV082-24V	ISV082-AC
Tensão de alimentação	12 Vdc	24 Vdc	90 ~ 240 Vac
Pressão Sonora	~ 100 dB @ 0,3 m		
Temperatura de operação	-10°C a +50°C		
Dimensões	135 x 115 x 48 mm		135 x 115 x 89 mm
Peso	0,200 kg		

### DIMENSÕES (mm)

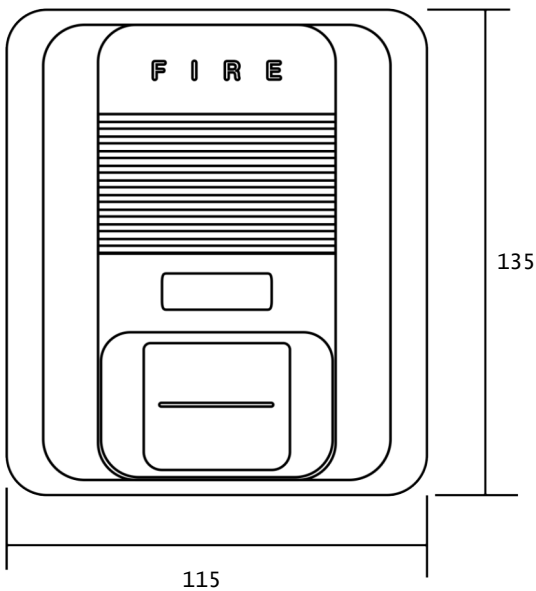

### CONEXÕES ELÉTRICAS

#### ACESSO ÀS CONEXÕES:

Com o auxílio de uma chave de fenda pequena, realize um movimento de alavanca e retire o sinalizador de sua base conforme ilustrações.

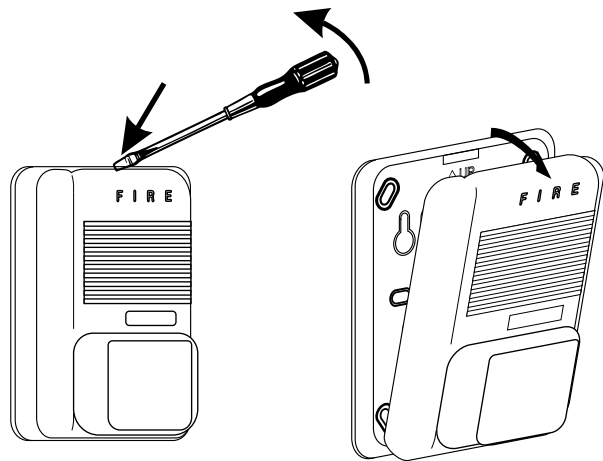

#### 12V e 24V

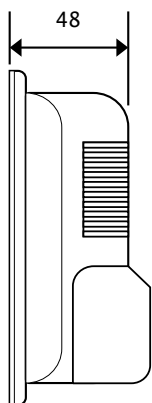

#### AC

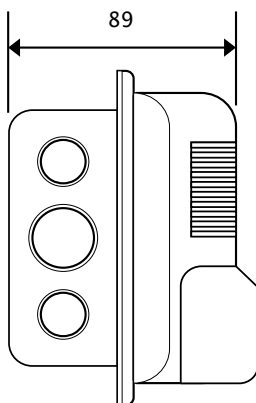

Para a versão AC, retire o sinalizador com cautela a fim de não danificar as conexões internas.

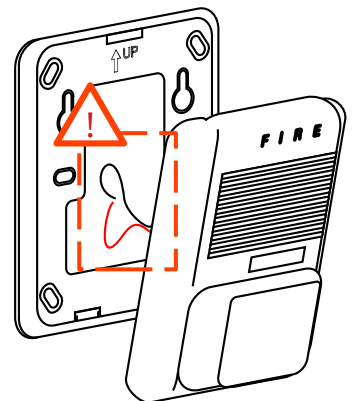

**ALIMENTAÇÃO – MODELO AC**

As conexões elétricas da versão AC são realizadas através dos bornes tipo Sindal presentes na parte interna da caixa de passagem do ISV082 conforme ilustrações.

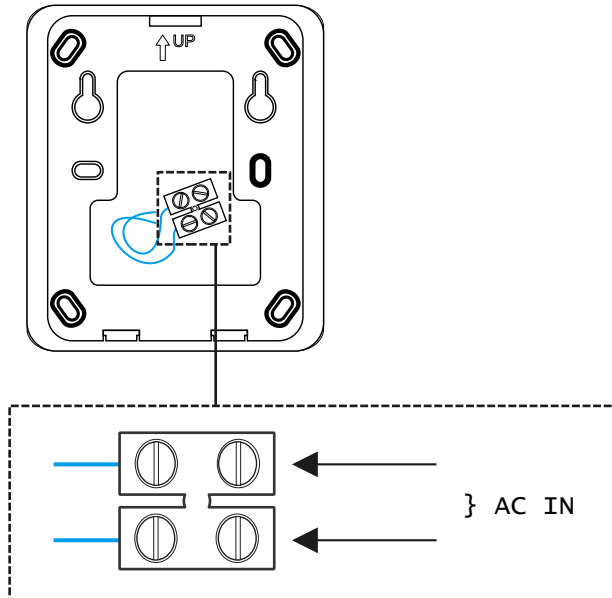

**ALIMENTAÇÃO – MODELOS 12V ou 24V**

As conexões elétricas das versões 12V e 24V são realizadas através dos bornes localizados na parte de trás do audiovisual ISV082 conforme ilustrações.

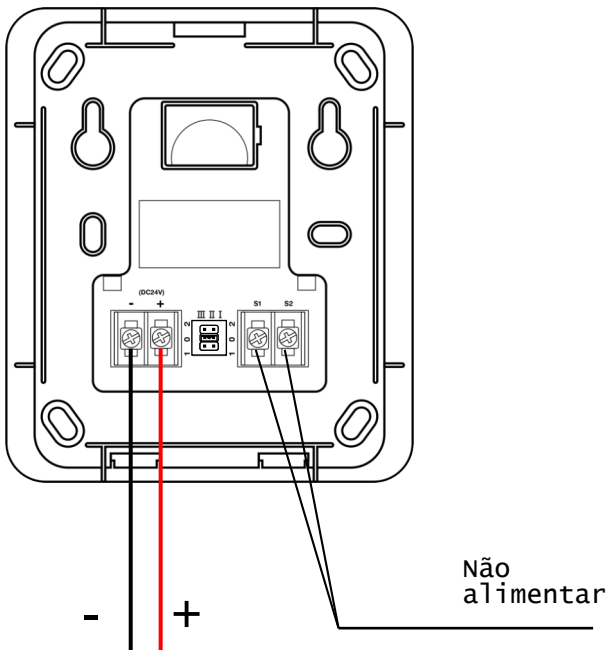

**PROGRAMAÇÃO**

Para seleção do tipo do som, utilize o Jumper localizado na parte de trás do audiovisual.

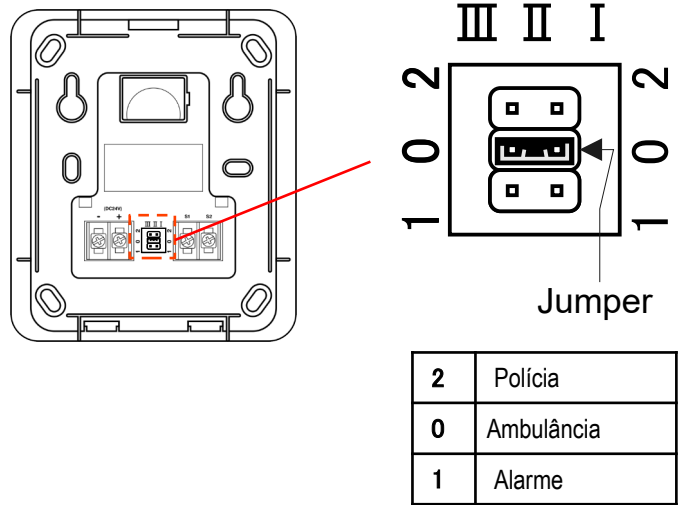

**FIXAÇÃO**

- 1) Para a versão AC, ao realizar a fixação, atente-se aos componentes dispostos na parte interna da caixa de passagem.
- 2) Após realizadas as conexões, encaixe novamente o sinalizador em sua base conforme ilustração.

